

COMPANY PROFILE

公司介绍

北京度纬科技有限公司（Doewe Technologies）拥有自主品牌“度纬仪器”（Doewe），专注于电子测试测量仪器/测试系统的研发、生产和销售。经过多年发展，公司业务范围涵盖多个领域，分别成立广电/音视频事业部、交通事业部、高校研究所事业部和消费电子物联网事业部几个业务方向。

度纬科技始终将技术开发作为核心竞争力打造，针对各个业务部分别发布了多款产品。广电音视频方向发布了广播调制分析仪RSA2500A、便携广播收测仪G315 Plus、广播电视覆盖测试系统AMA310X、场强覆盖测试系统BroadCMS Plus和广播接收扫描测试仪FMH等产品；交通测试方向发布了ETC自动化测试系统ETC Runsys、ETC闭路电视监控测试系统VisionEye、ETC交易过程分析软件ProEye和ETC现场采集系统RFC Mini等产品；消费电子方向重点推出了车机娱乐测试系统和WiFi/BT信令测试系统等产品。

公司不懈追求测试测量技术创新，致力于技术开发、应用软件服务和测试测量解决方案研究。为此，公司在北京成立了“度纬技术中心”，在青岛成立了“青岛技术服务中心”，目前公司已拥有多项核心专利和软件著作权，并加入相关行业标准工作组，参与国家和行业相关标准的制定。

依托北京总部及相关技术中心，公司逐步建立遍布全国的服务和营销网络，包括东北办事处、华东办事处、西南办事处和华南办事处，可以提供及时的售前和售后服务。

路漫漫，其修亦远。我司将伴您一路成长，共创科技新未来。

产品简介

- 轻巧超宽带有源定向天线组 CHA200 配以便携式接收机（例如FPH,FSH和FMH等）是对发射源和干扰源定位及进行射频场强的理想选择。
- 信号电压最大时天线的指向为测向的方向。
- 可互换的、具有不同方向图的宽带天线模块可以覆盖 9KHz到8GHz 整个频段，模块可独立使用，独立配置。
- 打开低噪声宽带放大器可以提高灵敏度（有源模式）。
- 在无源模式中，放大器被旁路。天线可在强发射机附近使用。



功能特点

- 在20MHz到200MHz和200MHz到500MHz频率范围内，利用两个不同尺寸的加载环形天线，可获得天线的宽带心形方向图；
- 在500MHz到3000MHz频率范围内，利用对数周期偶极子天线可获得另一种不同的方向图；
- 在9KHz到20MHz频段，采用特制环形天线，实现具备业界领先的低频测试应用；
- 4副射频天线均可借助手柄前部的卡紧固定按钮迅速切换；
- 手柄内供电系统包含以下模块：天线供电组件、低噪声放大器和有源/无源切换电路组成；
- 有源/无源切换通过继电器实现；
- 低噪声放大器在无源模式下被旁路，无供电电压。



天线增益图和方向图

9KHz-20MHz 增益图

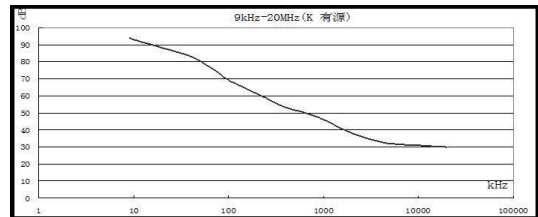
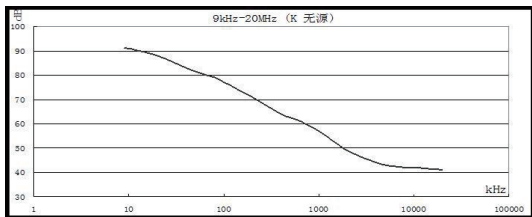
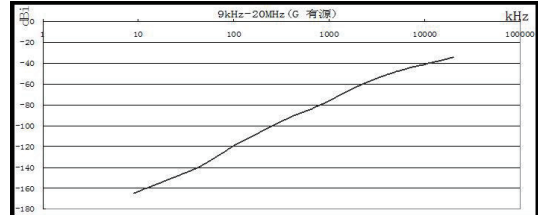
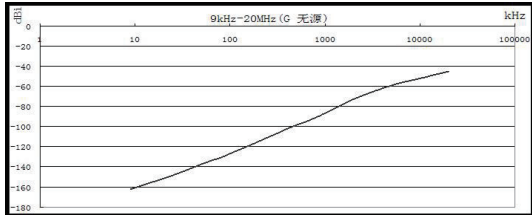

9KHz-20MHz 方向图

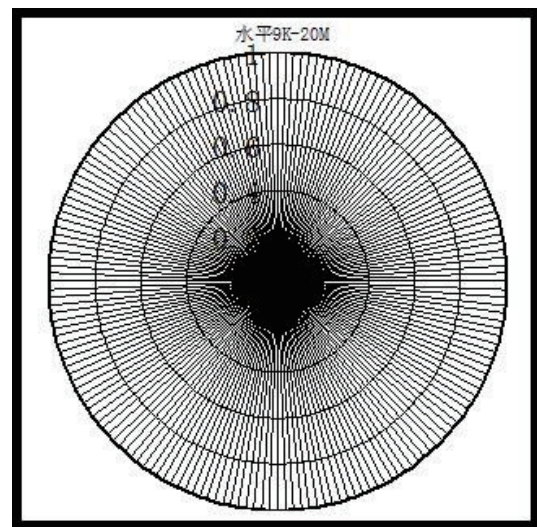
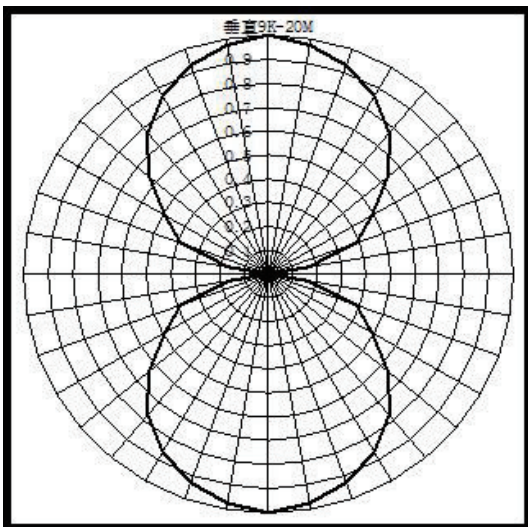

天线增益图及方向图

20MHz-200MHz 增益图

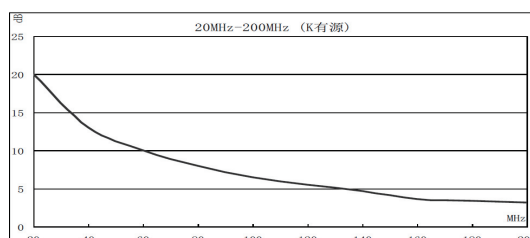
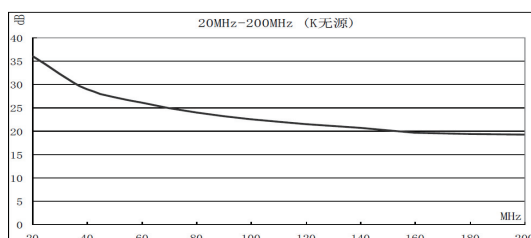
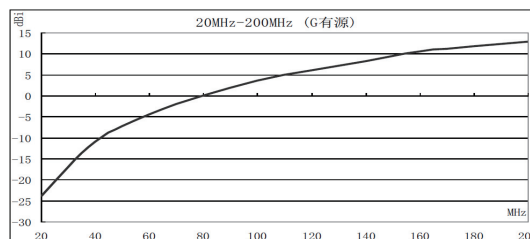
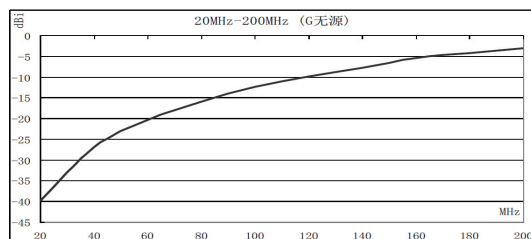

20MHz-200MHz 方向图

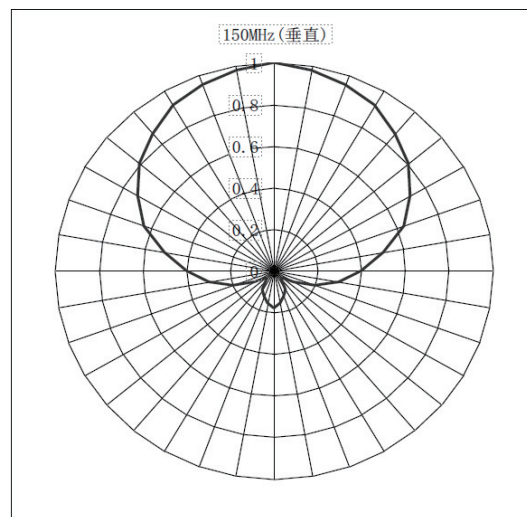
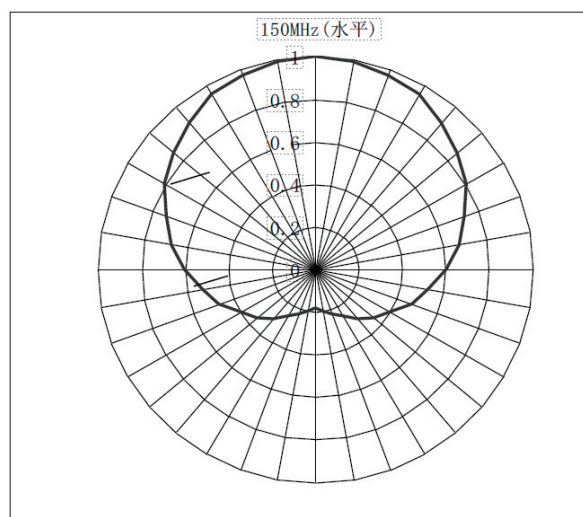

立刻咨询客服

更多信息请访问 <http://www.doewe.com> — 03

天线增益图和方向图

200MHz-500MHz 增益图

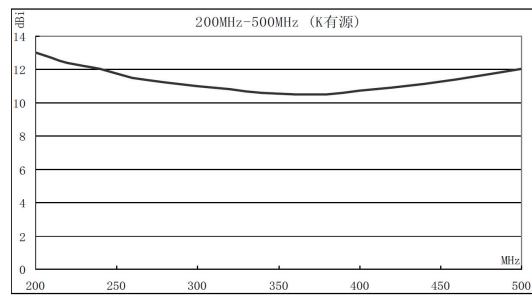
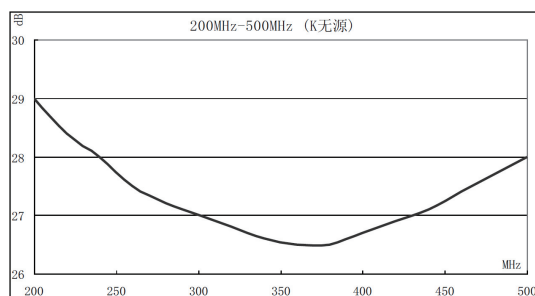
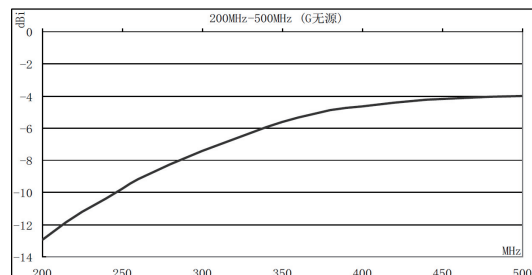
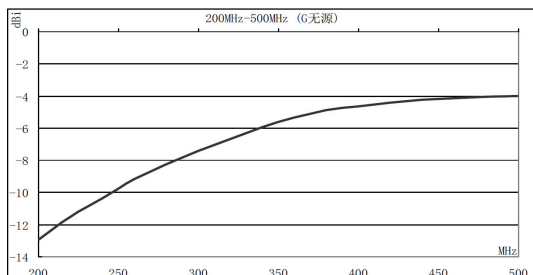

200MHz-500MHz 方向图

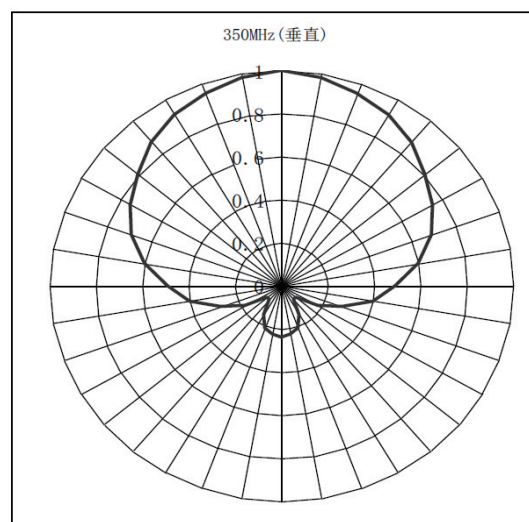
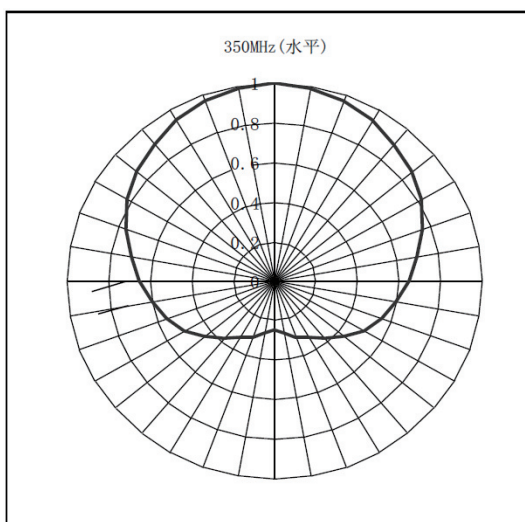

天线增益图及方向图

500MHz-3000MHz 增益图

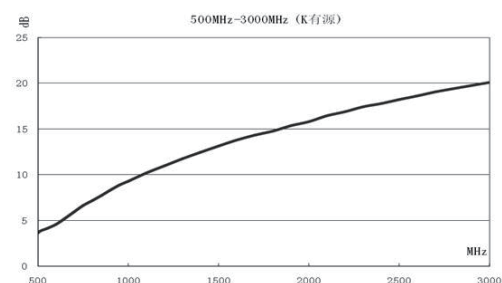
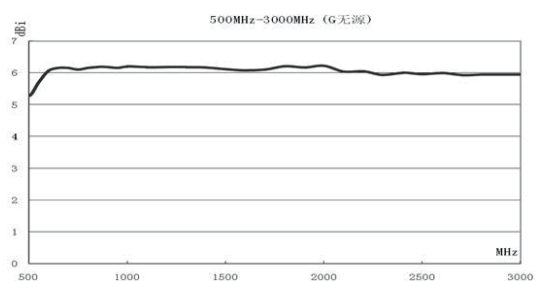
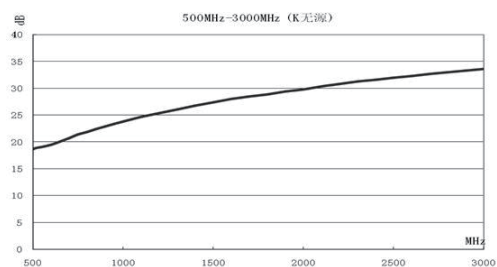
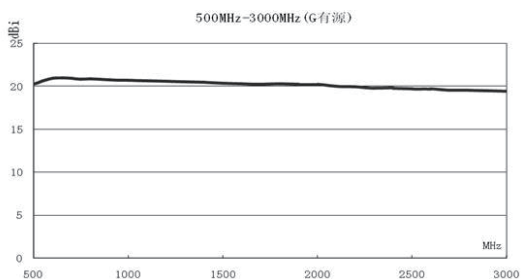

500MHz-3000MHz 方向图

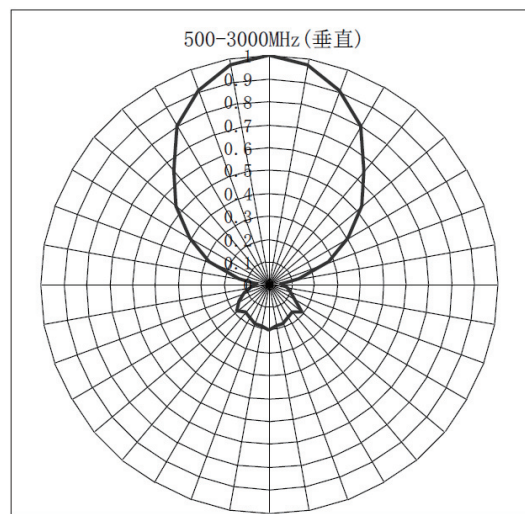
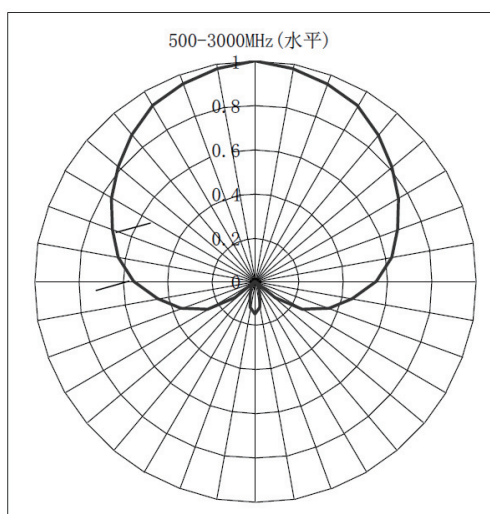

立刻咨询客服

更多信息请访问 <http://www.doewe.com> — 05

天线模块实物图



频率范围		9 kHz ~ 8 GHz (ETC行业配置500M-8GHz一个模块)
天线模块	9 kHz ~ 8 GHz 4种即插即用天线： <ul style="list-style-type: none"> ▪ 环形天线: 9 kHz ~ 20 MHz ▪ 环形天线: 20 MHz ~ 200 MHz ▪ 环形天线: 200 MHz ~ 500 MHz ▪ 对数周期天线: 500 MHz ~ 8 GHz 	
极化方式	所有天线模块均为垂直极化。将纵向天线轴向转动 90°角则变为水平极化。对于9 kHz 到 20 MHz测向环形天线, 由于该系统的水平方向图为圆形, 因而无法对水平极化信号测向。	
标称阻抗	50 Ω	
VSWR	<2.5 典型值	
射频输出接口	N型(M)连接器	
增益	具体典型值见后附图表	
放大器线性度	IP3典型值19 dBm。(测定环境: 电池电压6 V, 25 °C)	
典型方向图	具体典型值见后附图表	
电源	4 节干电池 (1.5 V) , 安装于手柄内。	



指标及订货信息

常规指标

重量	
手柄(含电池)	约为 0.5kg
10kHz~20MHz 选配射频模块	约为 0.4kg
20MHz~200MHz 射频模块	约为 0.5kg
200MHz~500MHz 射频模块	约为 0.3kg
500MHz~8.0GHz 射频模块	约为 0.4kg
运输包装箱	约为 4kg
总重量	约为 6kg
工作温度	
工作温度范围	-30 °C ~ +60 °C有源和无源模式
标称温度范围	-10 °C ~ +50 °C有源放大器 -30 °C ~ +60 °C无源模式
储存温度范围	-30 °C ~ +60 °C
抗震性	10 Hz~300 Hz: 0.01g ² /Hz, 300 Hz~500 Hz: 0.003g ² /Hz 三个正交轴方向每隔30分钟, 加速度约为1.9g。
耐冲击性	最大为40g, 三个正交轴方向

CHA200订货信息

名称	型号	描述
天线手柄	CHA200Master	天线测试控制手柄
单频段天线	CHA-9K20M	单副9K-20MHz定向天线
单频段天线	CHA-20M200M	单副20M-200MHz定向天线
单频段天线	CHA-200M500M	单副200M-500MHz定向天线
单频段天线	CHA-500M3G	单副500M-3GHz定向天线
高频段天线	CHA200-500M8G	单副500M-8GHz定向天线





北京度纬科技有限公司

- ☎ 联系电话: 010-64327909
- 🌐 网站: <http://www.doewe.com>
- ✉ 邮箱: info@doewe.com
- 📍 地址: 北京市丰台区南三环西路16号
搜宝商务中心二号楼1821



马上咨询客服



关注公众号

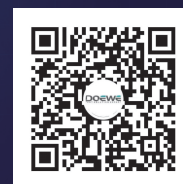

关注视频号